

Varenummer: 2032100M843A1X  
 Beskrivelse: E+G Justerfod  
 GN 32-100-M8-43-A1-X  
 Note: X Med indvendigt gevind, udvendig sekskant

## Mål

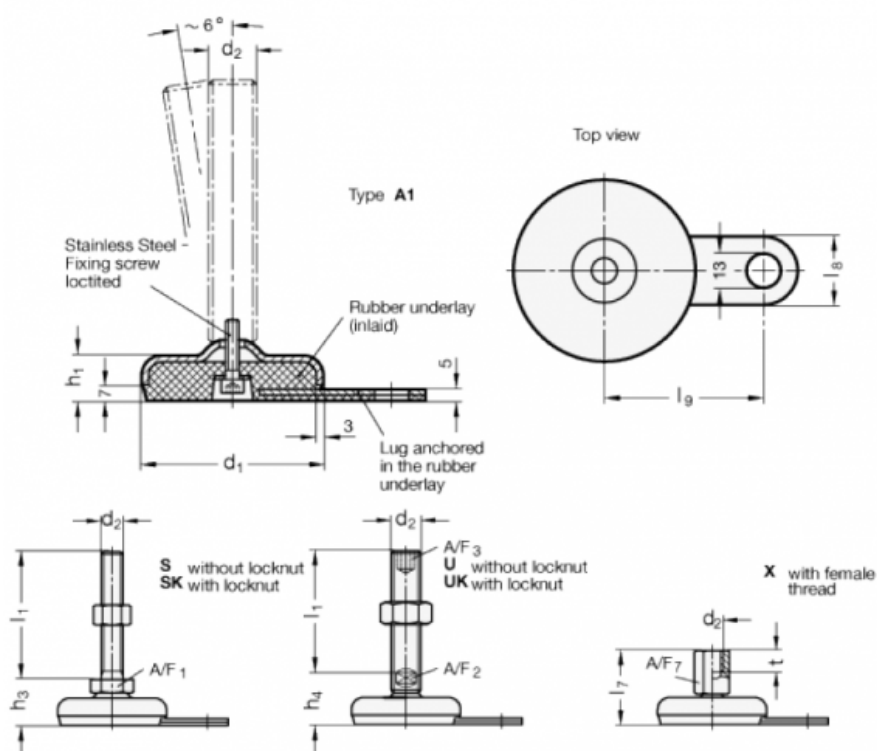

A/F7	= 14
d1	= 100
d2	= M8
h1	= 21
l7	= 43
l8	= 30
l9	= 80
t	= 8